



Электронная документация

СВЕТОДИОДНЫЕ ЛЕНТЫ

Серия SPI-RZ-B60 12V 9 W/m



SPI



12 В



9 Вт/м



60 LED

ЦВЕТА СВЕЧЕНИЯ - RGB

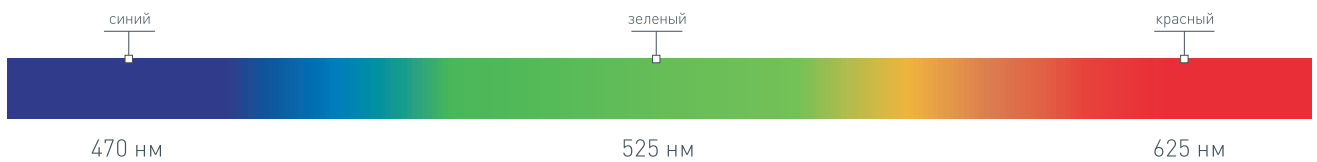

ОПИСАНИЕ

- ▶ Специальная форма платы в виде волны позволяет изгибать ленты на плоскости.
- ▶ Ленты подходят для установки в криволинейные пазы, создание светильников на основе гибкого профиля.
- ▶ Подсветка криволинейных форм, букв, витрин и ниш.

КОНСТРУКТИВНЫЙ ЧЕРТЕЖ

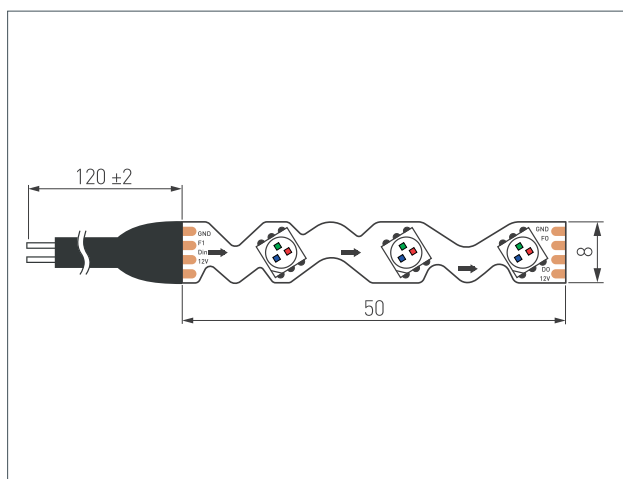

УГОЛ ИЗЛУЧЕНИЯ

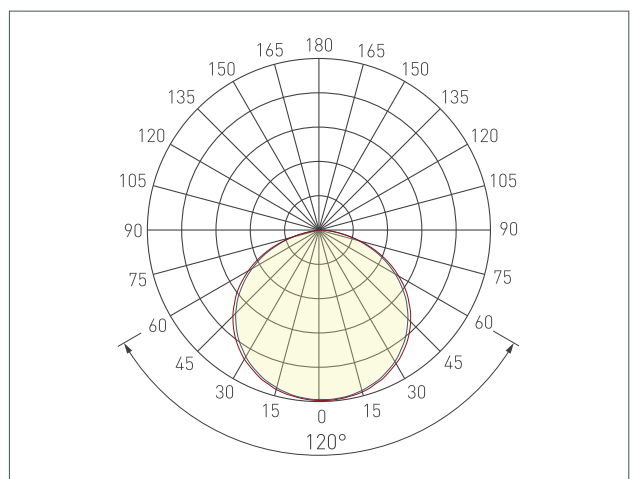

ТИП ГЕРМЕТИЗАЦИИ

Сечение	
Габариты Ш×В (мм)	8×2.2
Степень IP	IP20

СВЕТОДИОДНЫЕ ЛЕНТЫ

Серия SPI-RZ-B60 12V 9 W/m



SPI



12 В



9 Вт/м



60 LED



СВЕТОТЕХНИЧЕСКИЕ ПАРАМЕТРЫ

Ширина 8 мм

IP20



Артикул	Цвет свечения	Суммарный световой поток (лм/м)	Максимальный угол изгиба на плоскости
047382	Красный Зеленый Синий	205	90°

* Дополнение к артикулу в скобках, например, (1), (2), (B) означает наличие модификаций товара. Модификации отличаются незначительными улучшениями, не влияющими на основные свойства, параметры и внешний вид товара. Допускается прямая замена модификаций на основной артикул или наоборот без каких-либо условий.

СВЕТОДИОДНЫЕ ЛЕНТЫ

Серия SPI-RZ-B60 12V 9 W/m



SPI



12 В



9 Вт/м



60 LED



ПОТРЕБЛЯЕМАЯ МОЩНОСТЬ

Зависимость удельной мощности ленты от длины отрезка*

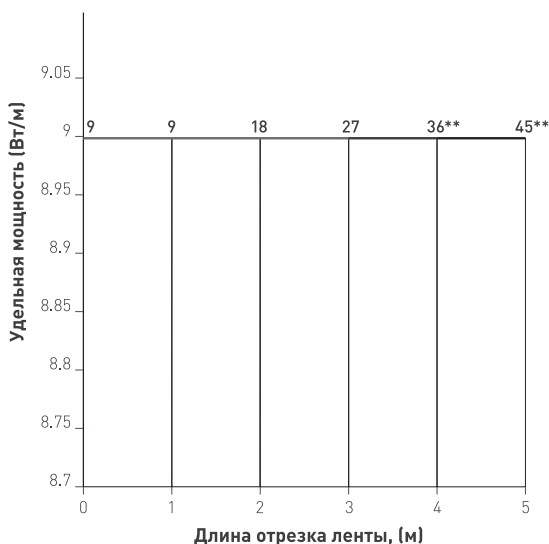

Удельная мощность ленты снижается при увеличении длины подключаемого отрезка из-за падения напряжения по длине ленты*

Отрезок (м)	5**	4**	3	2	1
Удельная мощность [Вт/м]	9	9	9	9	9
Полная мощность [Вт]	45	36	27	18	9

* Потребляемая мощность ленты, приведенная к 1 метру.

**Необходимо подключение с 2-х сторон.

Зависимость удельной мощности ленты от напряжения питания*

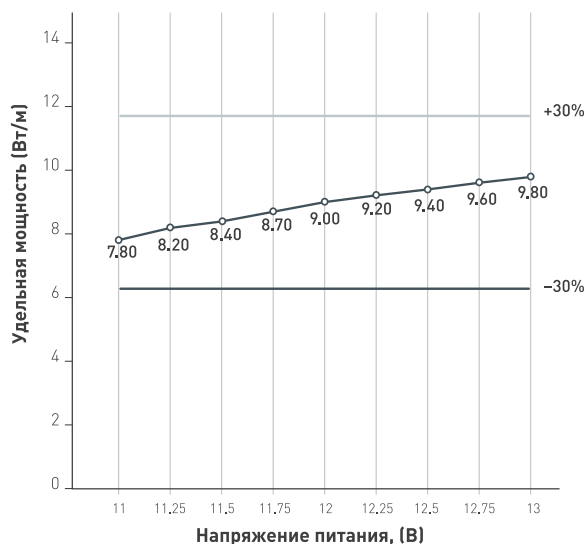

Указаны предельные границы допустимого отклонения питания ленты

	Удельная мощность (Вт/м)
	Верхний предел <30%
	Нижний предел >-30%

ВЫБОР ТРЕБУЕМОГО СЕЧЕНИЯ КАБЕЛЯ С МЕДНЫМИ ЖИЛАМИ ДЛЯ СВЕТОДИОДНОЙ ЛЕНТЫ

Длина ленты	Мощность ленты	Тип кабеля / Максимально допустимый ток для кабеля по ПУЭ						
		2x0,5 мм ² Макс. 8 А	2x0,75 мм ² Макс. 12 А	2x1,5 мм ² Макс. 18 А	2x2,5 мм ² Макс. 25 А	2x4 мм ² Макс. 32 А	2x6 мм ² Макс. 40 А	2x10 мм ² Макс. 55 А
1 м	9 Вт	9 м	13 м	27 м	46 м	74 м	111 м	185 м
2 м	18 Вт	4 м	6 м	13 м	23 м	37 м	55 м	92 м
5 м	45 Вт	1 м	2 м	5 м	9 м	14 м	22 м	37 м
10 м	90 Вт	1 м	1 м	2 м	4 м	7 м	11 м	18 м
20 м	180 Вт	—	—	1 м	1 м	2 м	4 м	6 м
50 м	450 Вт	—	—	—	—	—	1 м	2 м



Выбирайте наибольшее сечение кабеля в соответствии с таблицей. Сравните допустимый ток выбранного кабеля и максимальный выходной ток источника питания. Если ток источника питания выше, чем допустимый ток кабеля, требуется обязательная установка предохранителя на входе кабеля, во избежание возгорания при возможном коротком замыкании.

СВЕТОДИОДНЫЕ ЛЕНТЫ

Серия SPI-RZ-B60 12V 9 W/m



SPI



12 В



9 Вт/м



60 LED



ОБЯЗАТЕЛЬНЫЕ ТРЕБОВАНИЯ И РЕКОМЕНДАЦИИ ПО ЭКСПЛУАТАЦИИ

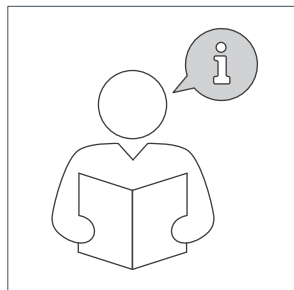

Ознакомьтесь с инструкцией

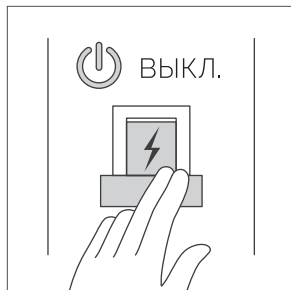

Отключите питание

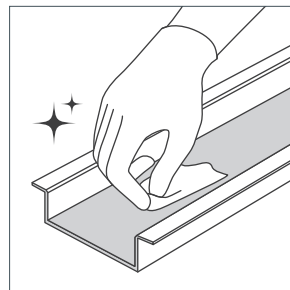

Обезжирьте поверхность

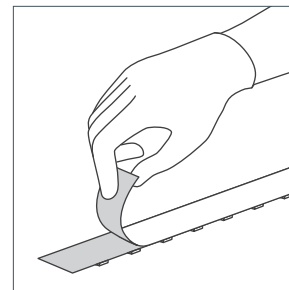

Снимите защитную пленку

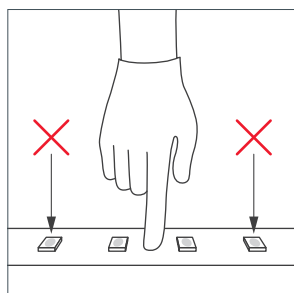

Не давите на светодиоды

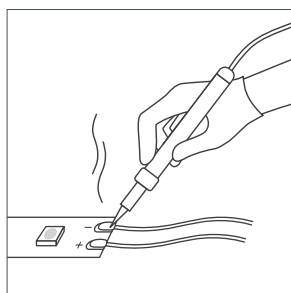

Рекомендуется пайка для надежности соединения

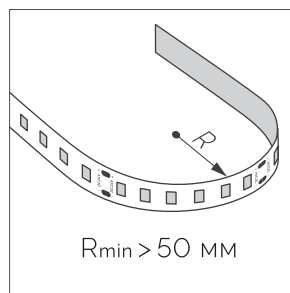

Допустимые направления и минимальный радиус изгиба ленты

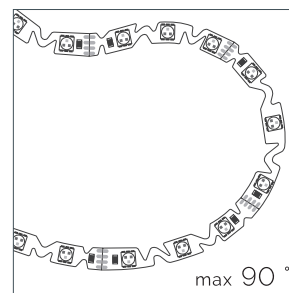

Максимальный угол изгиба на плоскости

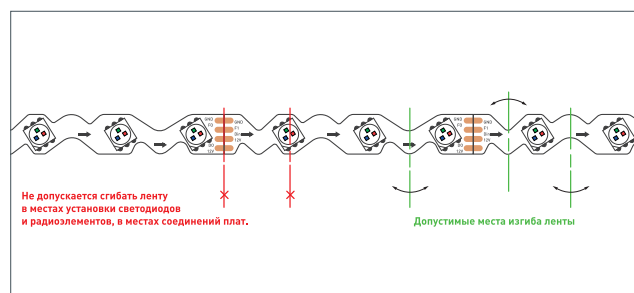
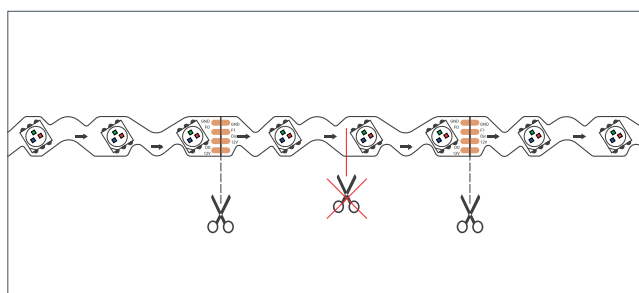

Не допускается сгибать ленту в местах установки светодиодов и радиоэлементов, в местах соединений плат.

Допустимые места изгиба ленты



ВНИМАНИЕ! Резка ленты допускается только в обозначенных местах.

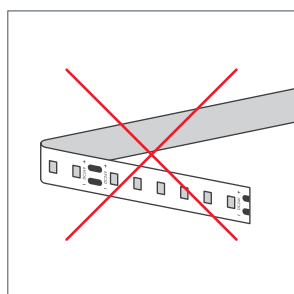

Не сгибать под острыми углами

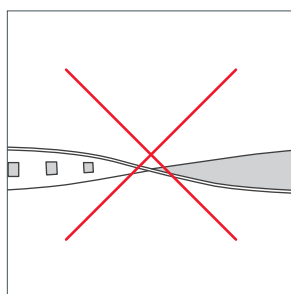

Не скручивать

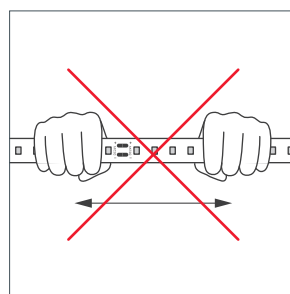

Не растягивать

СВЕТОДИОДНЫЕ ЛЕНТЫ

Серия SPI-RZ-B60 12V 9 W/m



SPI



12 В



9 Вт/м



60 LED



ПОДКЛЮЧЕНИЕ СВЕТОДИОДНОЙ ЛЕНТЫ



Отрезок светодиодной ленты.

Формула расчета мощности блока питания

$$P_{\text{БП}} = P \times L + P_3$$

$P_{\text{БП}}$ — мощность блока питания (Вт)

L — длина ленты (м)

P — мощность 1 м ленты (Вт)

P_3 — запас мощности >20% (Вт)

Схема подключения светодиодных лент

Подключение одной светодиодной ленты с одной стороны.

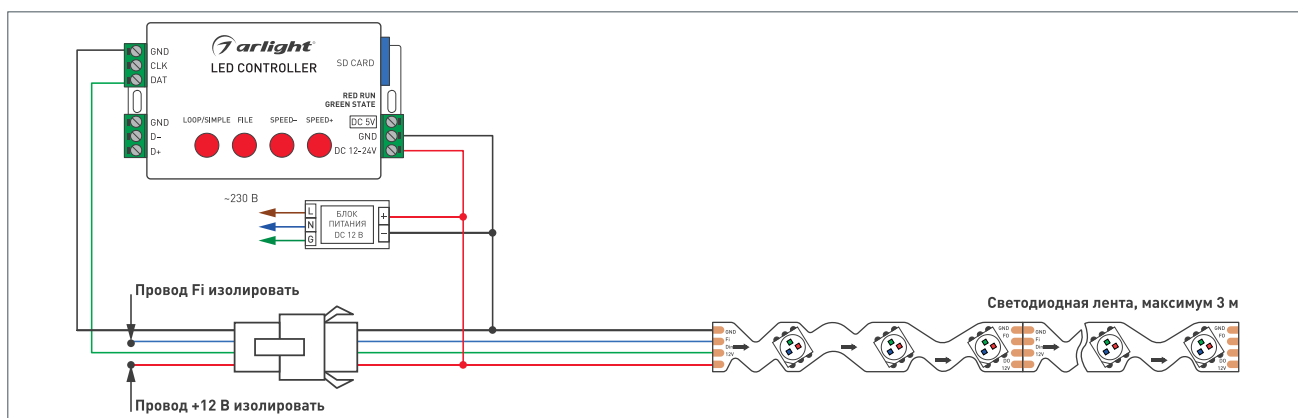

Подключение двух светодиодных лент с одной стороны.

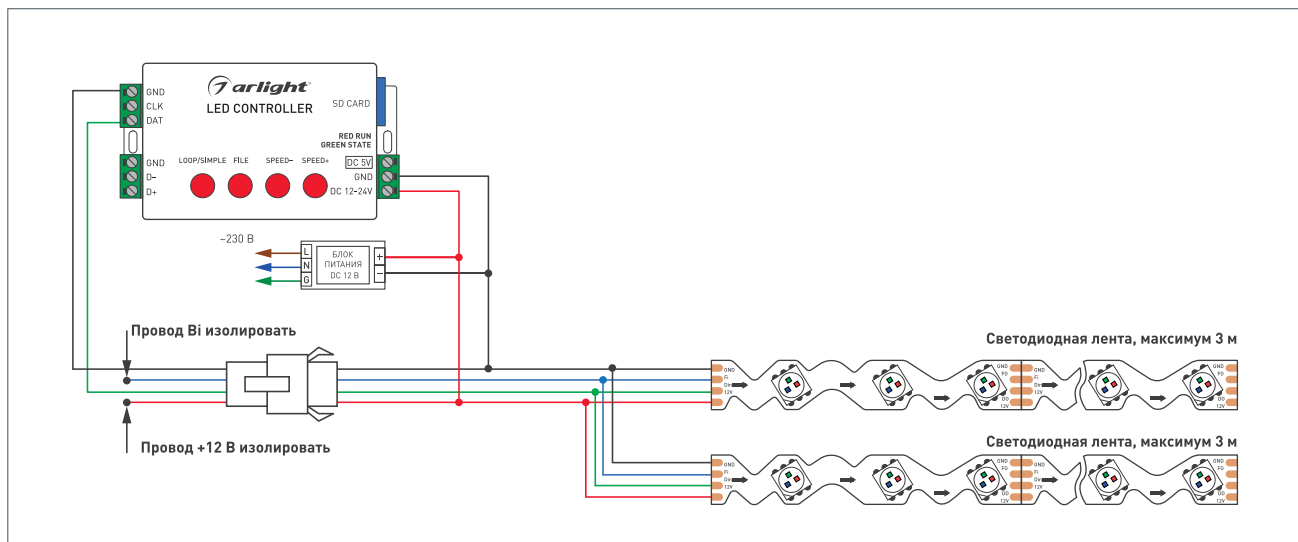

СВЕТОДИОДНЫЕ ЛЕНТЫ

Серия SPI-RZ-B60 12V 9 W/m



SPI



12 В



9 Вт/м



60 LED
М



ПОДКЛЮЧЕНИЕ СВЕТОДИОДНОЙ ЛЕНТЫ

Схема подключения светодиодных лент

Подключение более двух светодиодных лент с одной стороны.

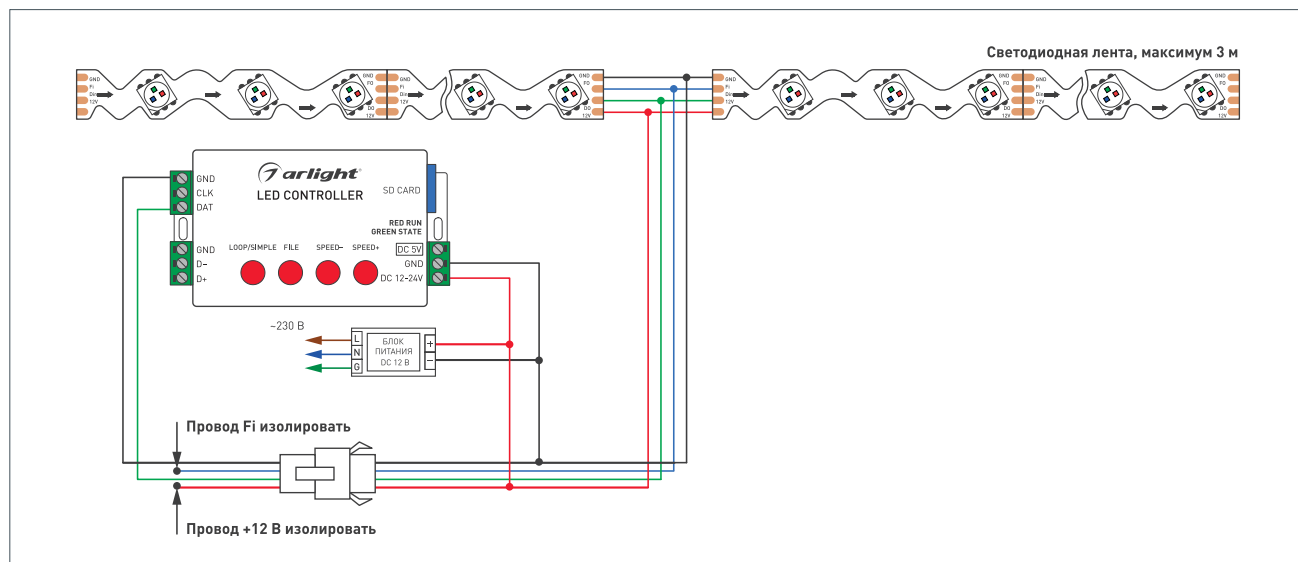

Подключение более двух светодиодных лент с двух сторон.

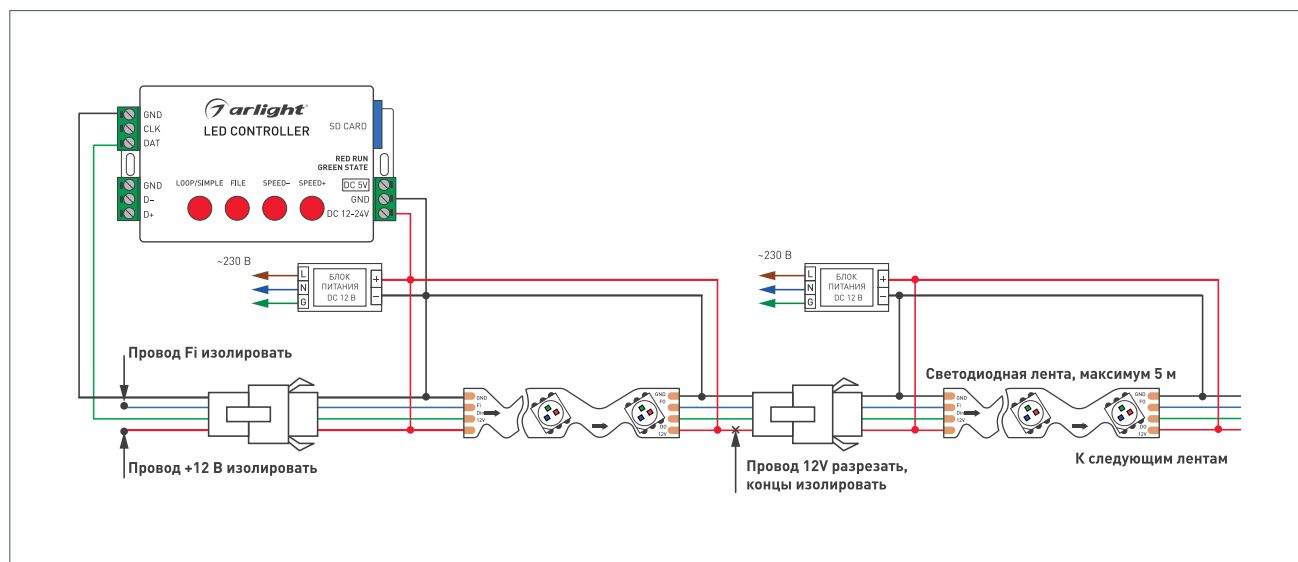

СВЕТОДИОДНЫЕ ЛЕНТЫ

Серия SPI-RZ-B60 12V 9 W/m



SPI



12 В



9 Вт/м



60 LED



СОПУТСТВУЮЩИЕ ТОВАРЫ

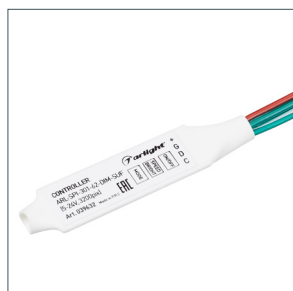

039632 | Контроллер
ARL-SPI-301-62-DIM-SUF
(5-24V, 3200pix)



016999 | Контроллер
HX-805 (2048 pix, 5-24V, SD-карта, ПДУ)



022992 | Контроллер
HX-802SE-2 (6144 pix, 5-24V, SD-карта, ПДУ)

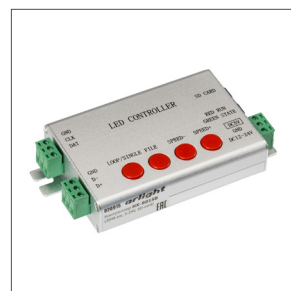

020915 | Контроллер
HX-801SB
(2048 pix, 5-24V, SD-card)



020914 | Контроллер
HX-806SB (2048 pix, 12-24V, SD-card, WiFi)



019859 | Контроллер
HX-803SA DMX (8192 pix, 220V, SD-карта)



023048 | Контроллер
HX-803TC-2 (170000pix, 220V, SD-card, TCP/IP)



027277 | Контроллер
HX-SPI-DMX-SL-4P (4096 pix, 220V, TCP/IP, add, ArtNet)



018549 | Контроллер
HX-801RC
(8192 pix, 220V, TCP/IP)

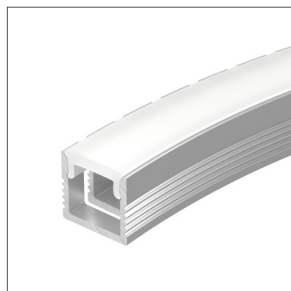

040326 | Профиль
FANTOM-BENT-W12-SIDE-2000 ANOD

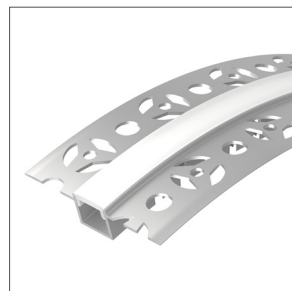

040327 | Профиль
FANTOM-BENT-W12-TOP-2000 ANOD

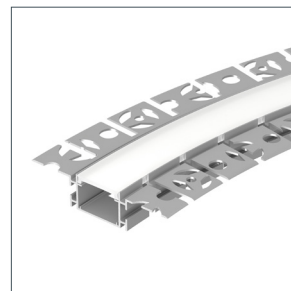

040331(1) | Профиль
FANTOM-BENT-W23-SIDE-2000 ANOD

СВЕТОДИОДНЫЕ ЛЕНТЫ

Серия SPI-RZ-B60 12V 9 W/m



SPI



12 В



9 Вт/м



60 LED



АКСЕССУАРЫ

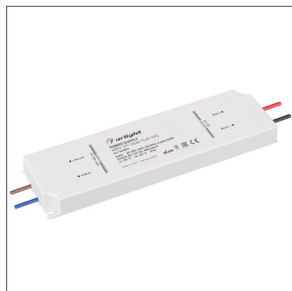

049006 | Блок питания
ARPV-SP-12060-FLAT-PFC
(12V, 5A, 60W)



020822(1) | Блок питания
HTS-60L-12 (12V, 5A, 60W)



034672 | Блок питания
ARV-DR60-12
(12V, 4,5A, 54W)



039242 | Блок питания
ARV-SP-12060-PFC
(12V, 5A, 60W)



047989 | Блок питания
ARV-SP-12060-SLIM-PFC
(12V, 5A, 60W)

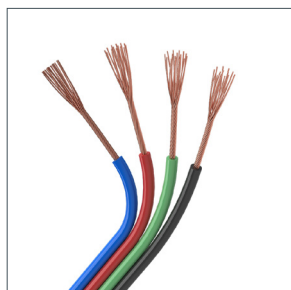

033156 | Шлейф питания
ARL-16AWG-4Wire-CU

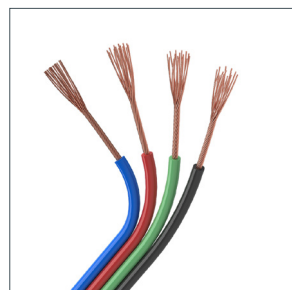

026352 | Шлейф питания
ARL-18AWG-4Wire-CU

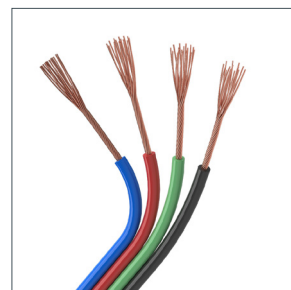

026353 | Шлейф питания
ARL-20AWG-4Wire-CU

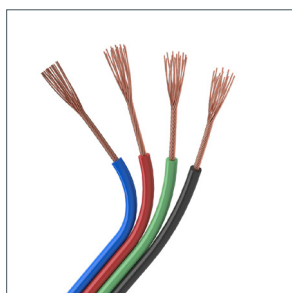

031700 | Блок питания
ARL-22AWG-4Wire-CU

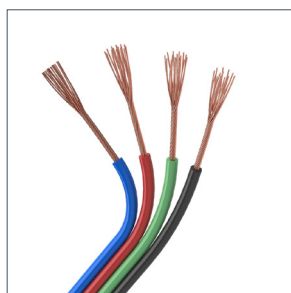

033157 | Шлейф питания
ARL-24AWG-4Wire-CU

СВЕТОДИОДНЫЕ ЛЕНТЫ

Серия SPI-RZ-B60 12V 9 W/m



SPI



12 В



9 Вт/м



60 LED



УПАКОВКА

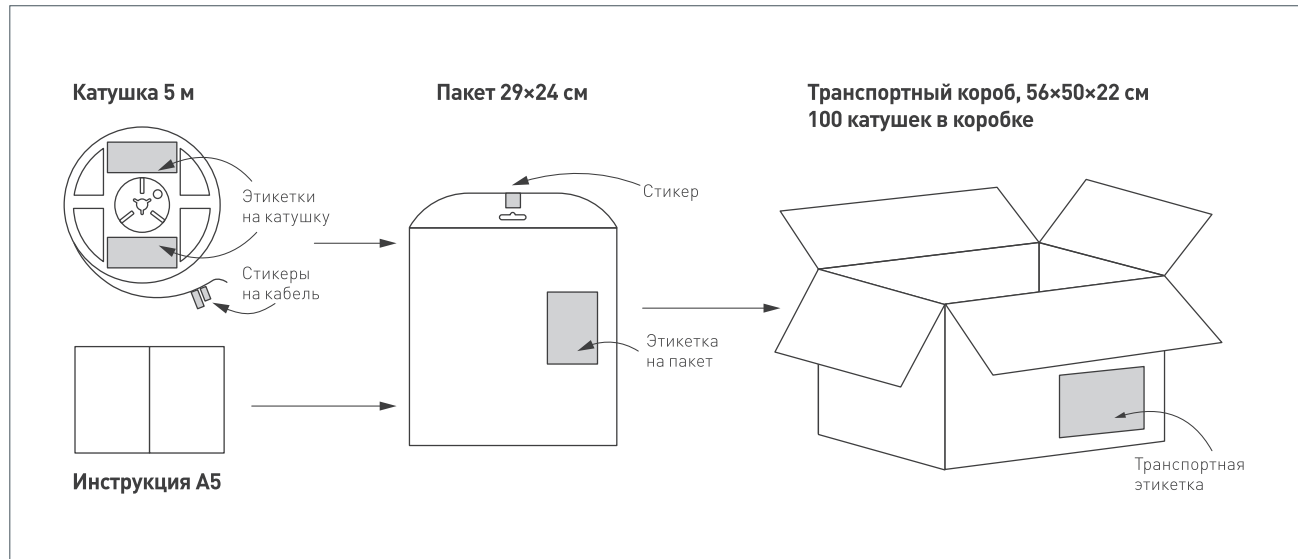

Упаковка, катушка	5 м
Вес упаковки	137,6 г
Вес транспортной коробки	13,76 кг